

229

LEGENDA

Linia cięcia i otworu na mocowanie (gumka/haczyk) Projekt po wycięciu (netto)



Rozmiar projektu (brutto)



Bezpieczna strefa (wszystkie elementy, które nie mają być przycięte muszą znajdować się wewnątrz tej linii)



UWAGA : Możliwe przesunięcia grafiki - tolerancja +/- 1 mm



UWAGA : Nadruki po nasączeniu zapachem mogą nieznacznie odbiegać od kolorystyki przedstawionej na wizualizacji projektu.

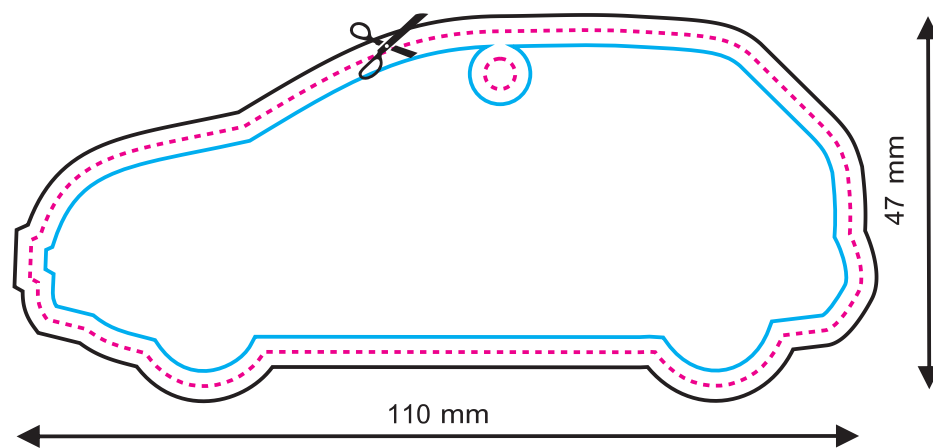

Awers

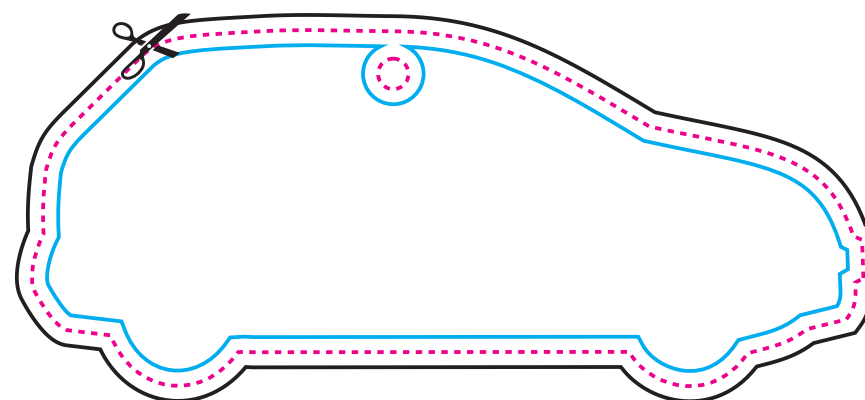

Rewers

Projekt
Graficzny

534

LEGENDA

Linia cięcia i otworu na mocowanie (gumka/haczyk) Projekt po wycięciu (netto)



Rozmiar projektu (brutto)



Bezpieczna strefa (wszystkie elementy, które nie mają być przycięte muszą znajdować się wewnątrz tej linii)



UWAGA : Możliwe przesunięcia grafiki - tolerancja +/- 1 mm

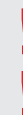

UWAGA : Nadruki po nasączeniu zapachem mogą nieznacznie odbiegać od kolorystyki przedstawionej na wizualizacji projektu.

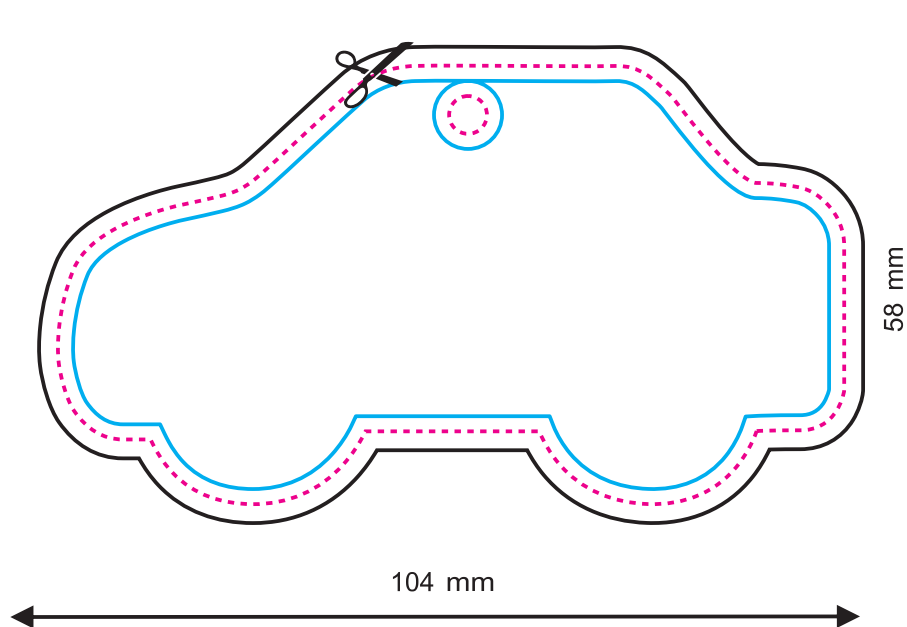

Awers

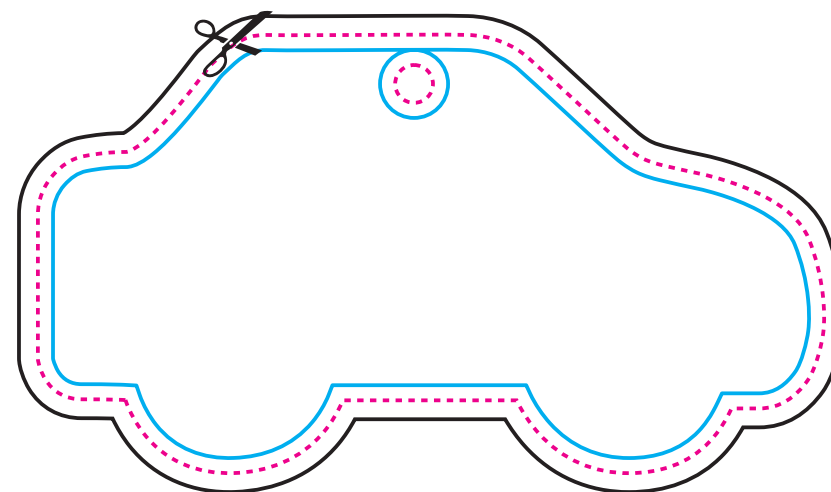

Rewers

Projekt
Graficzny

576

LEGENDA

Linia cięcia i otworu na mocowanie (gumka/haczyk) Projekt po wycięciu (netto)



Rozmiar projektu (brutto)



Bezpieczna strefa (wszystkie elementy, które nie mają być przycięte muszą znajdować się wewnątrz tej linii)

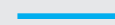

UWAGA : Możliwe przesunięcia grafiki - tolerancja +/- 1 mm

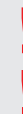

UWAGA : Nadruki po nasączeniu zapachem mogą nieznacznie odbiegać od kolorystyki przedstawionej na wizualizacji projektu.

Awers

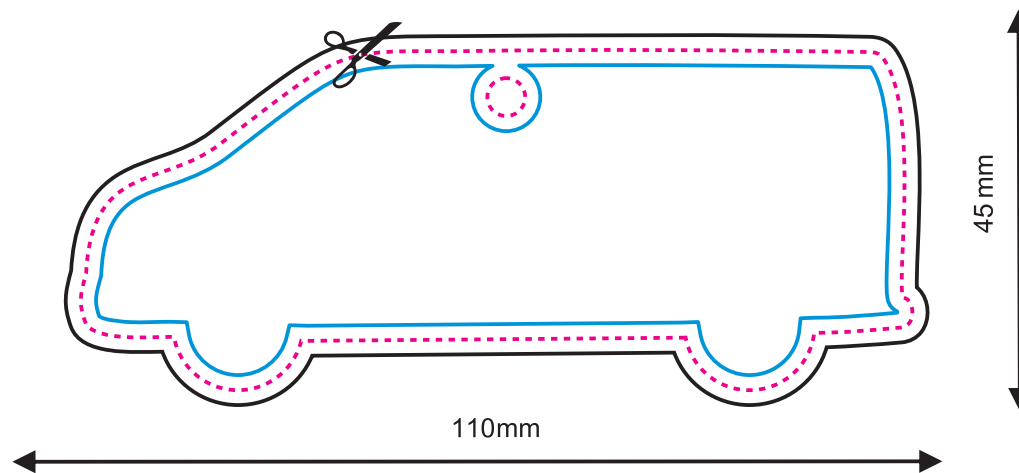

Rewers

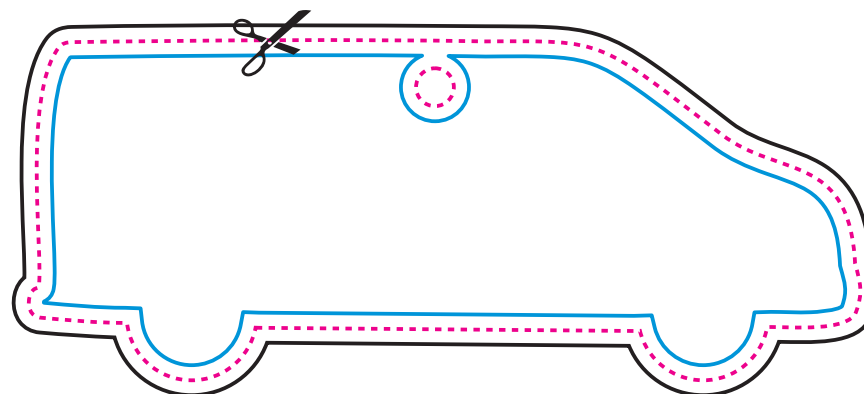

Projekt
Graficzny

486

LEGENDA

Linia cięcia i otworu na mocowanie (gumka/haczyk) Projekt po wycięciu (netto)



Rozmiar projektu (brutto)



Bezpieczna strefa (wszystkie elementy, które nie mają być przycięte muszą znajdować się wewnątrz tej linii)



UWAGA : Możliwe przesunięcia grafiki - tolerancja +/- 1 mm

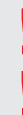

UWAGA : Nadruki po nasączeniu zapachem mogą nieznacznie odbiegać od kolorystyki przedstawionej na wizualizacji projektu.

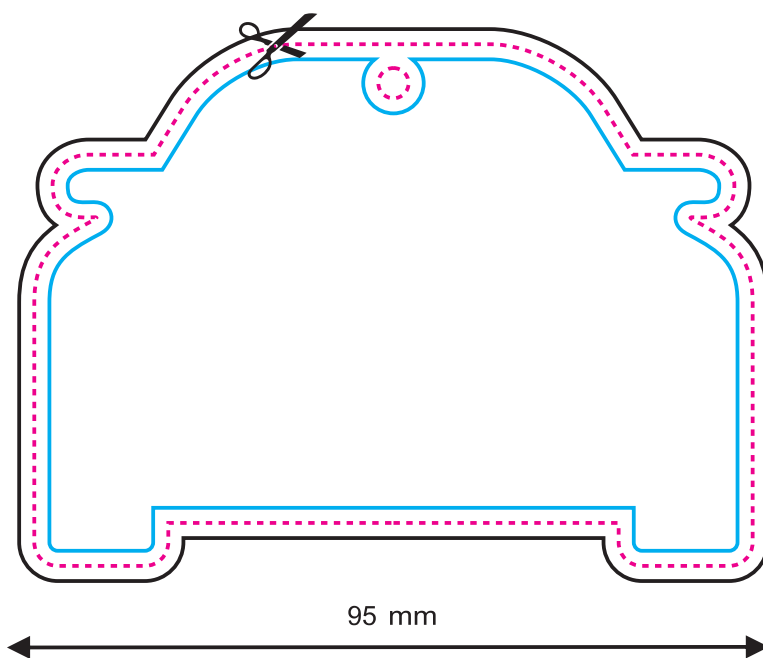

Awers

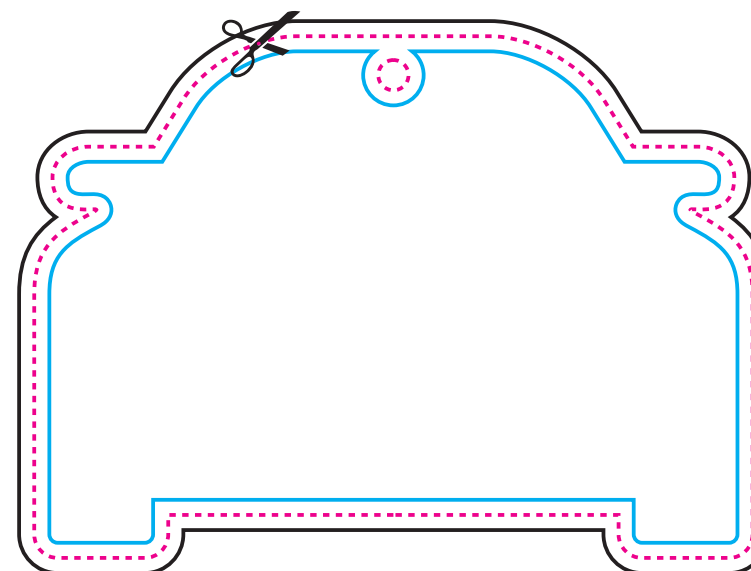

Rewers

Projekt
Graficzny

Linia cięcia i otworu na mocowanie (gumka/haczyk) Projekt po wycięciu (netto)



Rozmiar projektu (brutto)



Bezpieczna strefa (wszystkie elementy, które nie mają być przycięte muszą znajdować się wewnątrz tej linii)

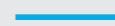

UWAGA : Możliwe przesunięcia grafiki - tolerancja +/- 1 mm

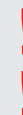

UWAGA : Nadruki po nasączeniu zapachem mogą nieznacznie odbiegać od kolorystyki przedstawionej na wizualizacji projektu.

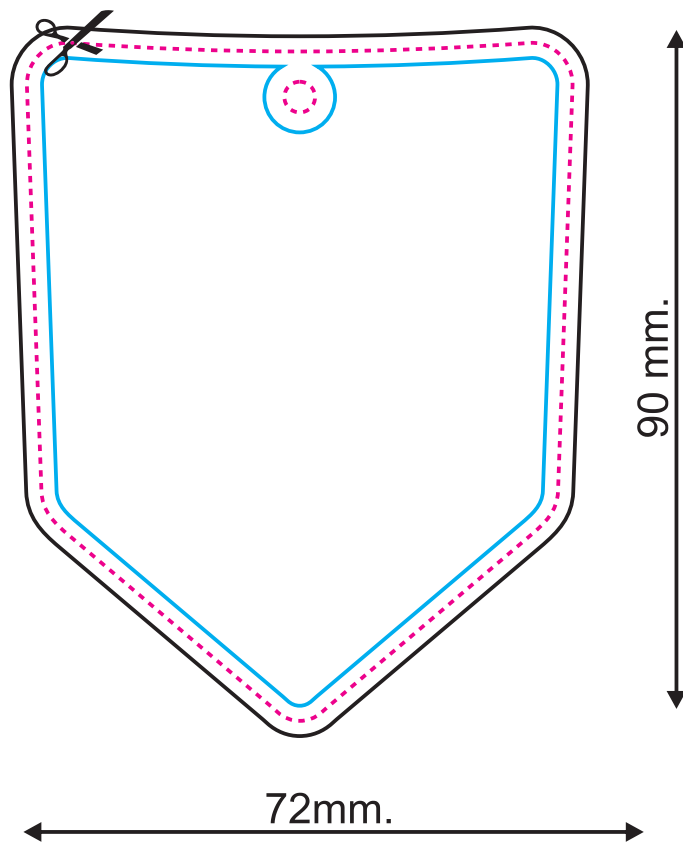

Awers

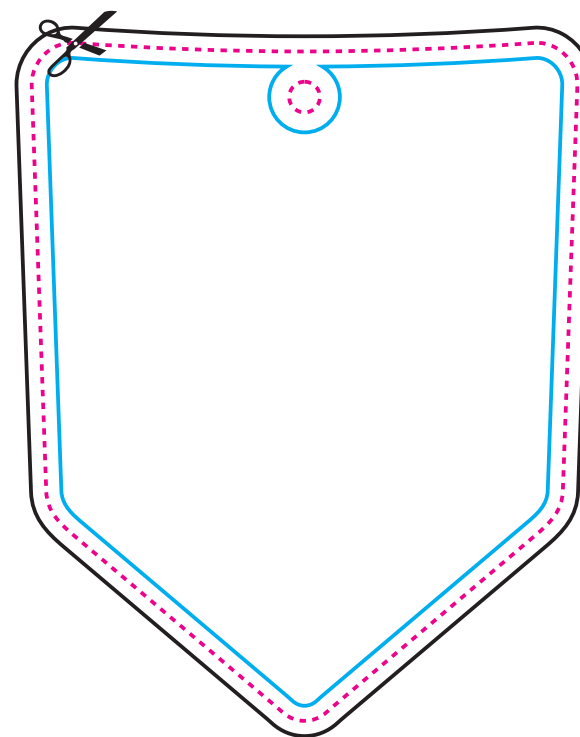

Rewers

392

LEGENDA

Linia cięcia i otworu na mocowanie (gumka/haczyk) Projekt po wycięciu (netto)



Rozmiar projektu (brutto)



Bezpieczna strefa (wszystkie elementy, które nie mają być przycięte muszą znajdować się wewnątrz tej linii)

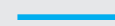

UWAGA : Możliwe przesunięcia grafiki - tolerancja +/- 1 mm

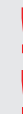

UWAGA : Nadruki po nasączeniu zapachem mogą nieznacznie odbiegać od kolorystyki przedstawionej na wizualizacji projektu.

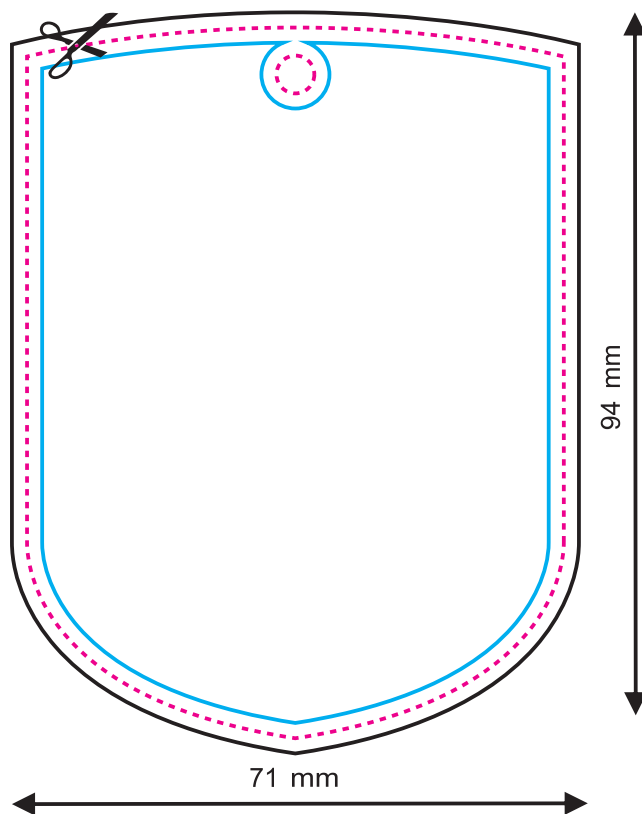

Awers

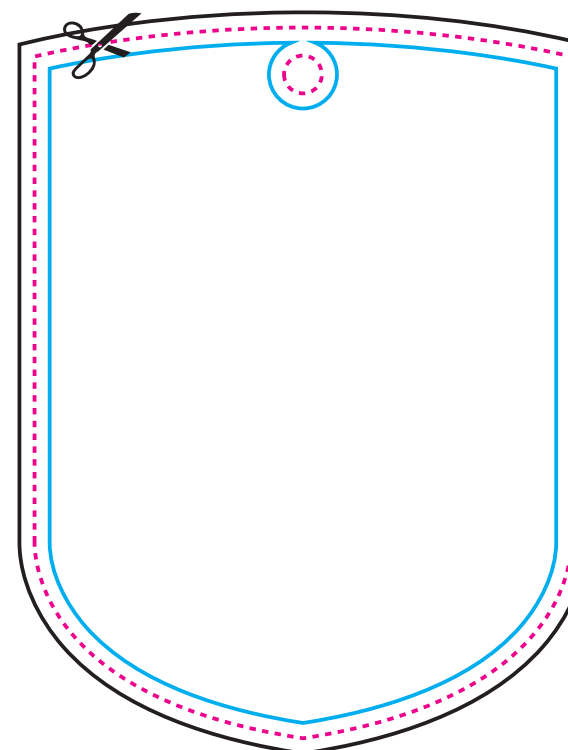

Rewers

Projekt
Graficzny

639

LEGENDA

Linia cięcia i otworu na mocowanie (gumka/haczyk) Projekt po wycięciu (netto)



Rozmiar projektu (brutto)

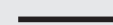

Bezpieczna strefa (wszystkie elementy, które nie mają być przycięte muszą znajdować się wewnątrz tej linii)



UWAGA : Możliwe przesunięcia grafiki - tolerancja +/- 1 mm



UWAGA : Nadruki po nasączeniu zapachem mogą nieznacznie odbiegać od kolorystyki przedstawionej na wizualizacji projektu.

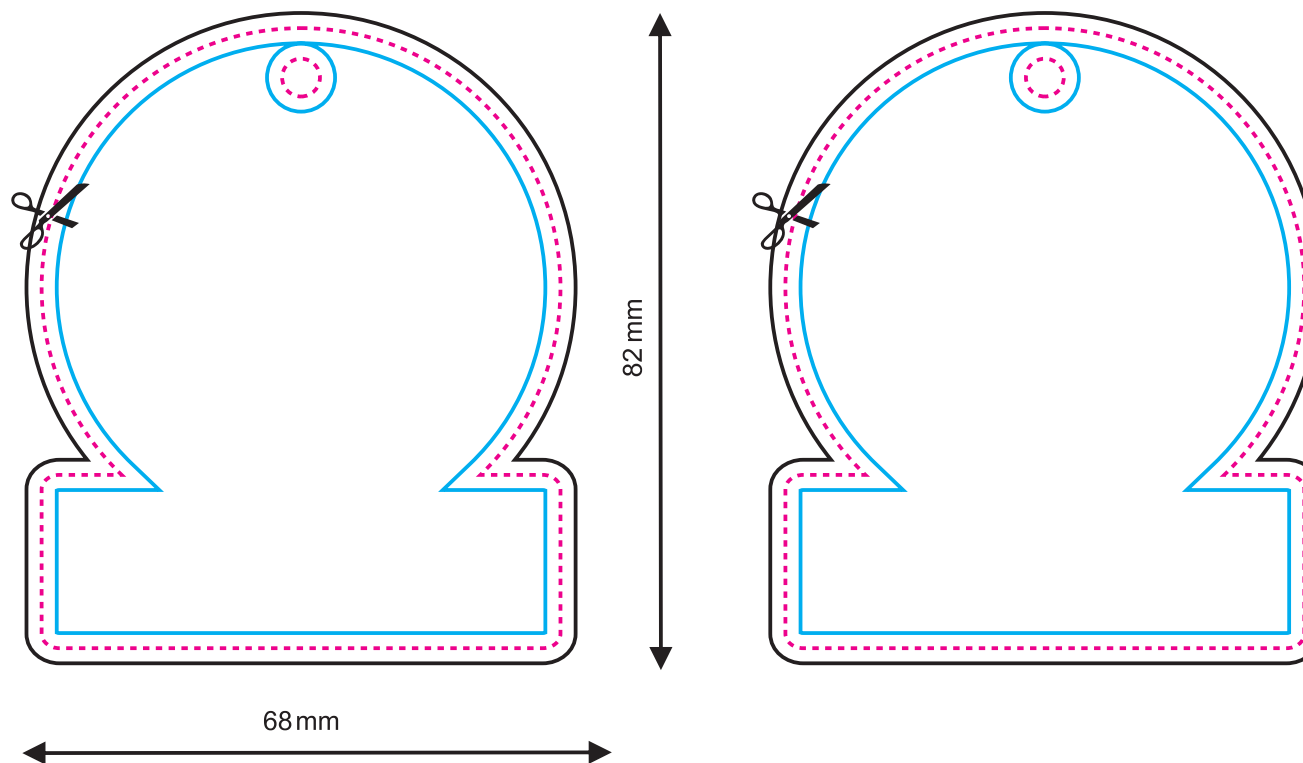

Awers

Rewers

Projekt
Graficzny

Linia cięcia i otworu na mocowanie (gumka/haczyk) Projekt po wycięciu (netto)



Rozmiar projektu (brutto)

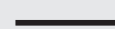

Bezpieczna strefa (wszystkie elementy, które nie mają być przycięte muszą znajdować się wewnątrz tej linii)



UWAGA : Możliwe przesunięcia grafiki - tolerancja +/- 1 mm

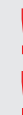

UWAGA : Nadruki po nasączeniu zapachem mogą nieznacznie odbiegać od kolorystyki przedstawionej na wizualizacji projektu.

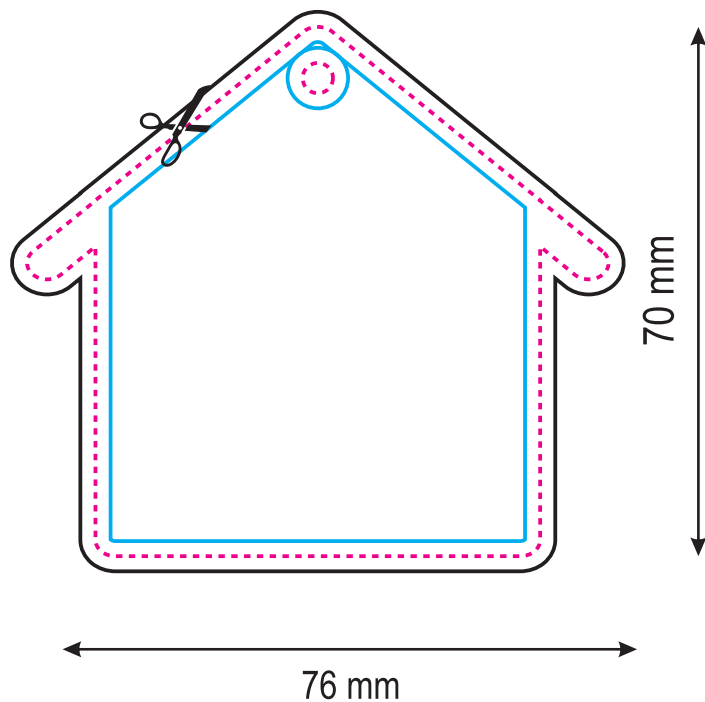

Awers

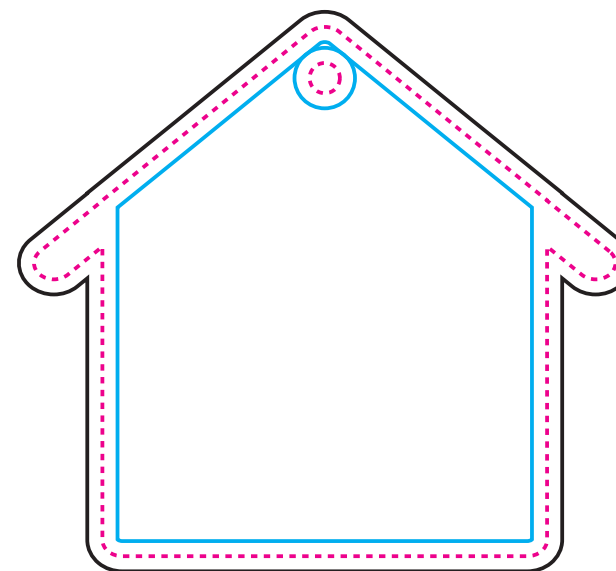

Rewers

001

LEGENDA

Linia cięcia i otworu na mocowanie (gumka/haczyk) Projekt po wycięciu (netto)



Rozmiar projektu (brutto)



Bezpieczna strefa (wszystkie elementy, które nie mają być przycięte muszą znajdować się wewnątrz tej linii)



UWAGA : Możliwe przesunięcia grafiki - tolerancja +/- 1 mm

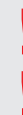

UWAGA : Nadruki po nasączeniu zapachem mogą nieznacznie odbiegać od kolorystyki przedstawionej na wizualizacji projektu.

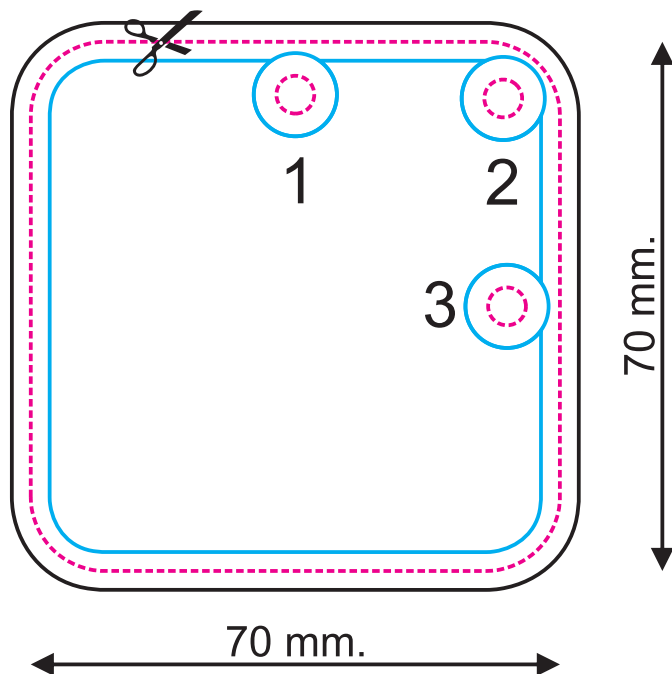

Awers

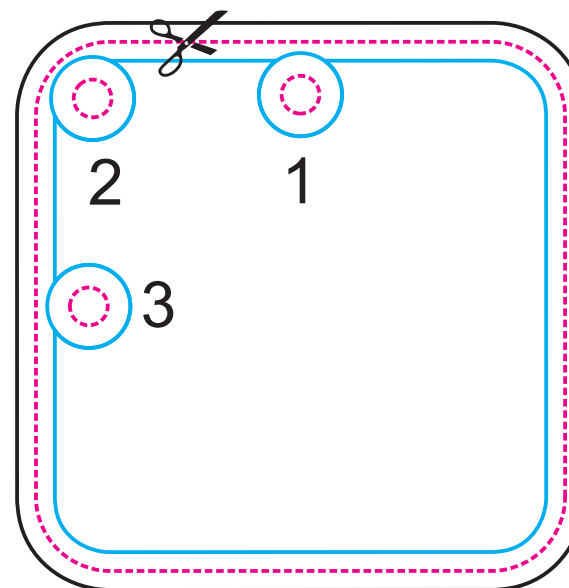

Rewers

Projekt
Graficzny

002

LEGENDA

Linia cięcia i otworu na mocowanie (gumka/haczyk) Projekt po wycięciu (netto)



Rozmiar projektu (brutto)



Bezpieczna strefa (wszystkie elementy, które nie mają być przycięte muszą znajdować się wewnątrz tej linii)

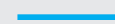

UWAGA : Możliwe przesunięcia grafiki - tolerancja +/- 1 mm

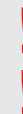

UWAGA : Nadruki po nasączeniu zapachem mogą nieznacznie odbiegać od kolorystyki przedstawionej na wizualizacji projektu.

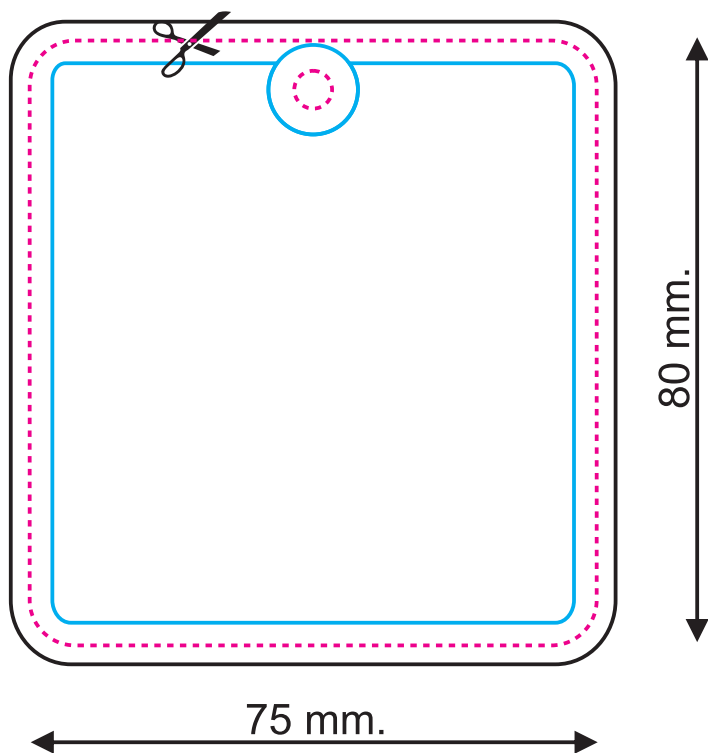

Awers

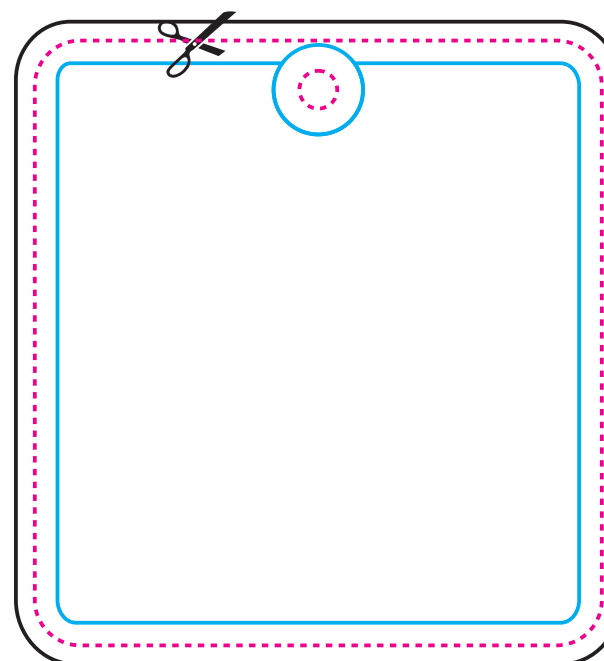

Rewers

Projekt
Graficzny

BIG
size

005

LEGENDA

Linia cięcia i otworu na mocowanie (gumka/haczyk) Projekt po wycięciu (netto)



Rozmiar projektu (brutto)

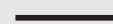

Bezpieczna strefa (wszystkie elementy, które nie mają być przycięte muszą znajdować się wewnątrz tej linii)

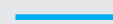

UWAGA : Możliwe przesunięcia grafiki - tolerancja +/- 1 mm

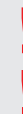

UWAGA : Nadruki po nasączeniu zapachem mogą nieznacznie odbiegać od kolorystyki przedstawionej na wizualizacji projektu.

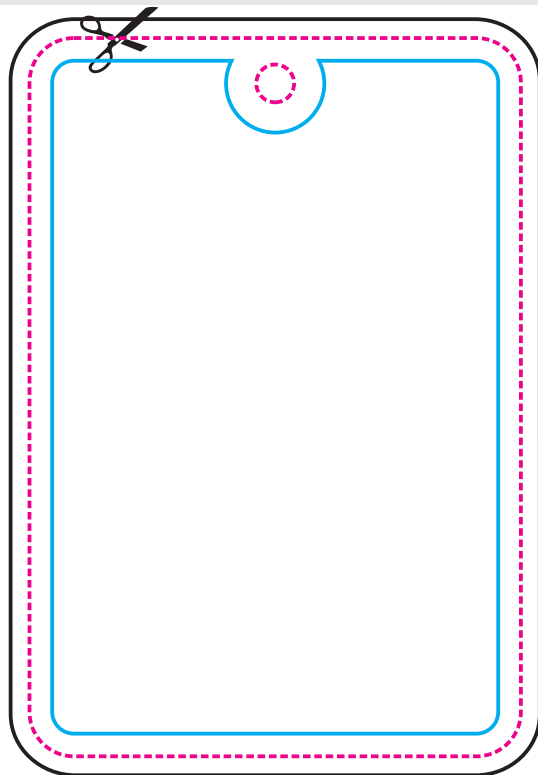

65 mm.

Awers



95 mm.

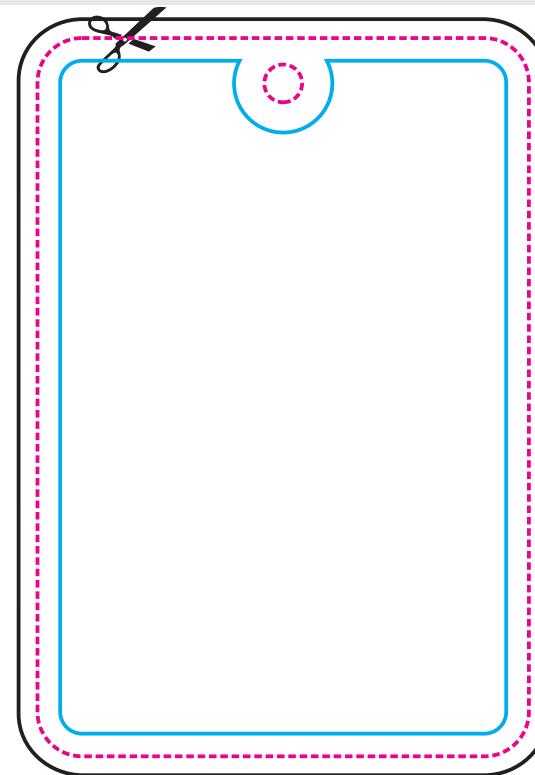

Rewers

Projekt
Graficzny

006

LEGENDA

Linia cięcia i otworu na mocowanie (gumka/haczyk) Projekt po wycięciu (netto)



Rozmiar projektu (brutto)



Bezpieczna strefa (wszystkie elementy, które nie mają być przycięte muszą znajdować się wewnątrz tej linii)



UWAGA : Możliwe przesunięcia grafiki - tolerancja +/- 1 mm

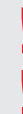

UWAGA : Nadruki po nasączeniu zapachem mogą nieznacznie odbiegać od kolorystyki przedstawionej na wizualizacji projektu.

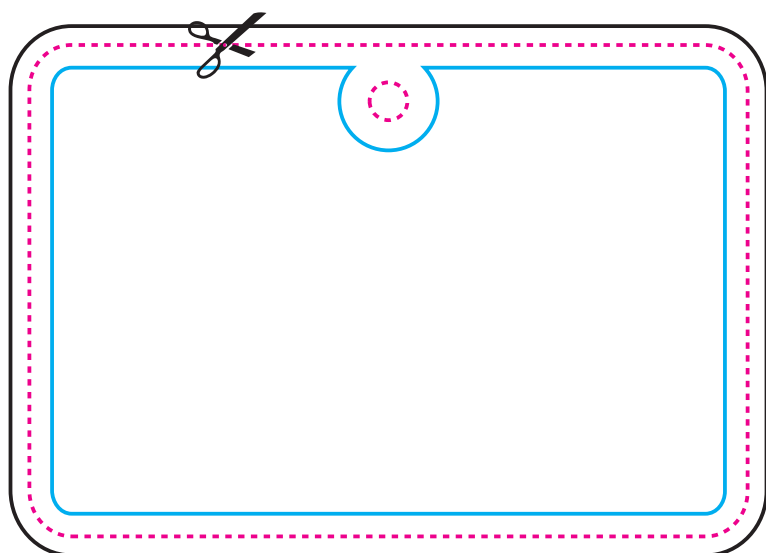

65 mm.

95 mm.

Awers

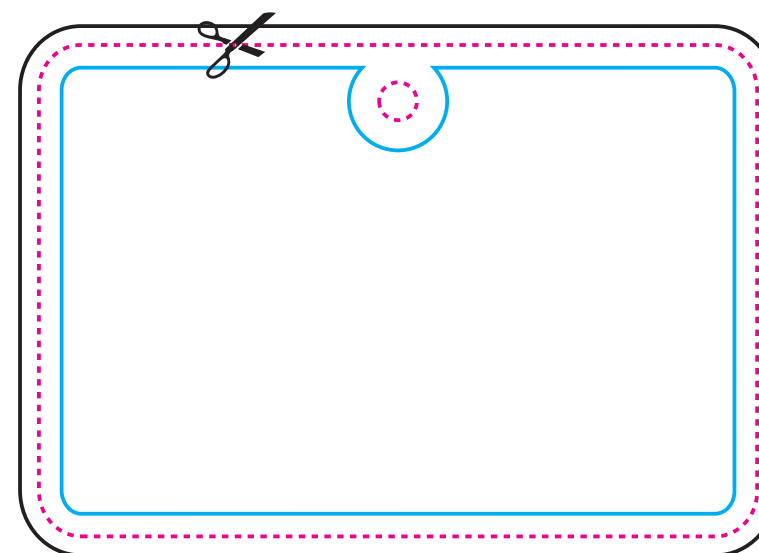

Rewers

Projekt
Graficzny

Linia cięcia i otworu na mocowanie (gumka/haczyk) Projekt po wycięciu (netto)



Rozmiar projektu (brutto)



Bezpieczna strefa (wszystkie elementy, które nie mają być przycięte muszą znajdować się wewnątrz tej linii)

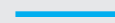

UWAGA : Możliwe przesunięcia grafiki - tolerancja +/- 1 mm

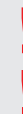

UWAGA : Nadruki po nasączeniu zapachem mogą nieznacznie odbiegać od kolorystyki przedstawionej na wizualizacji projektu.

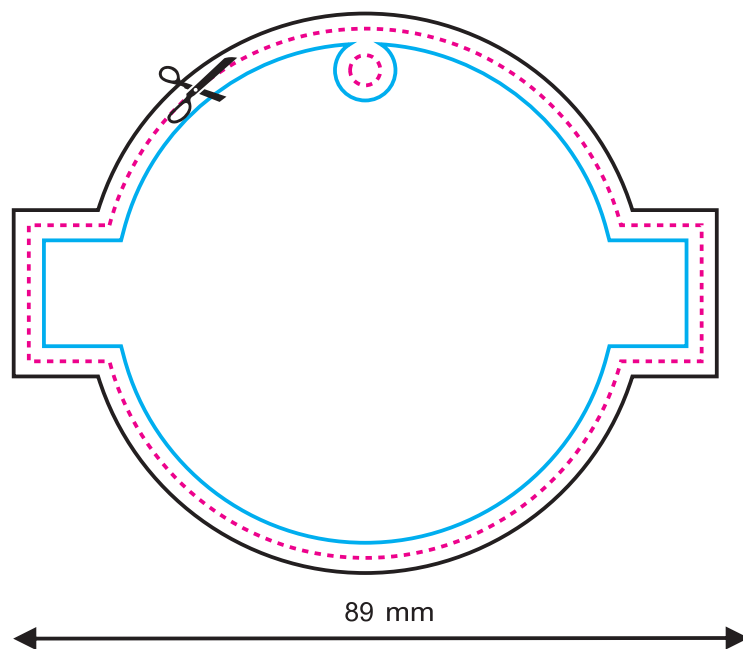

Awers

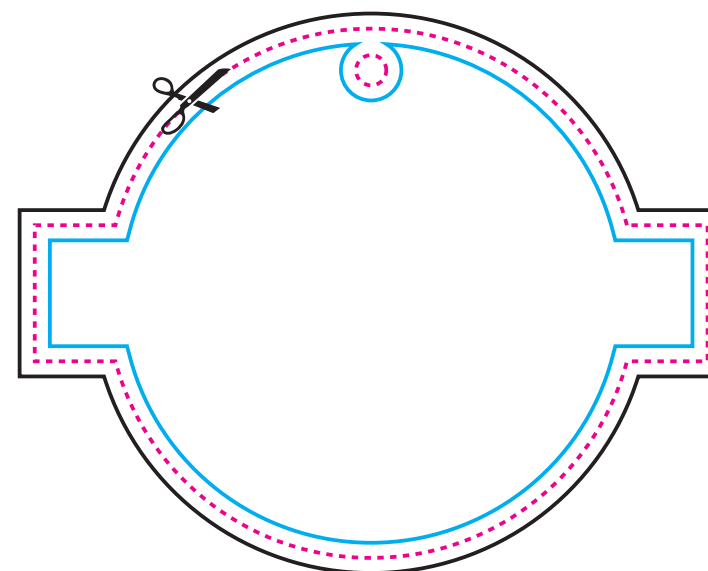

Rewers

013

LEGENDA

Linia cięcia i otworu na mocowanie (gumka/haczyk) Projekt po wycięciu (netto)



Rozmiar projektu (brutto)



Bezpieczna strefa (wszystkie elementy, które nie mają być przycięte muszą znajdować się wewnątrz tej linii)



UWAGA : Możliwe przesunięcia grafiki - tolerancja +/- 1 mm

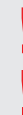

UWAGA : Nadruki po nasączeniu zapachem mogą nieznacznie odbiegać od kolorystyki przedstawionej na wizualizacji projektu.

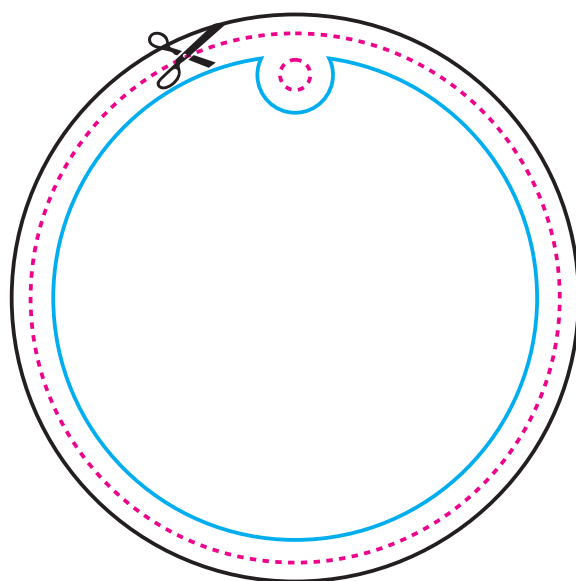

Awers

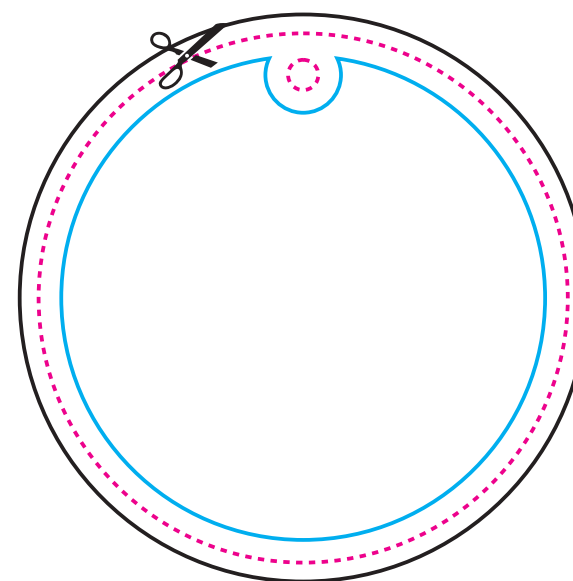

Rewers

Projekt
Graficzny

014

LEGENDA

Linia cięcia i otworu na mocowanie (gumka/haczyk) Projekt po wycięciu (netto)



Rozmiar projektu (brutto)

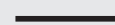

Bezpieczna strefa (wszystkie elementy, które nie mają być przycięte muszą znajdować się wewnątrz tej linii)

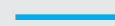

UWAGA : Możliwe przesunięcia grafiki - tolerancja +/- 1 mm

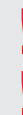

UWAGA : Nadruki po nasączeniu zapachem mogą nieznacznie odbiegać od kolorystyki przedstawionej na wizualizacji projektu.

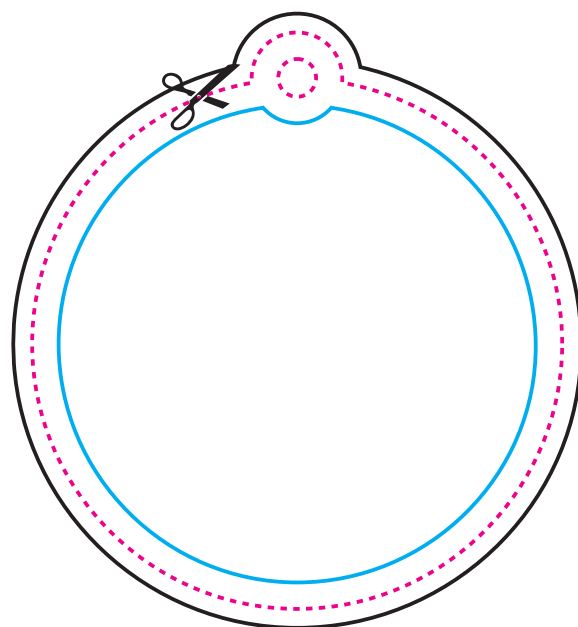

Awers

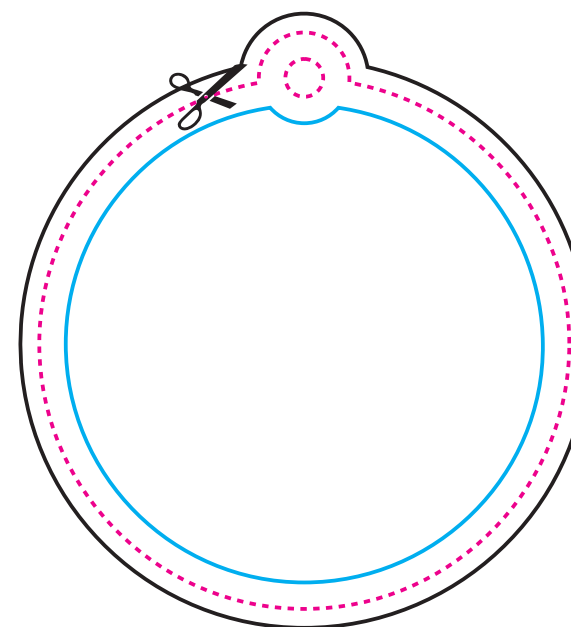

Rewers

Projekt
Graficzny

005

LEGENDA

Linia cięcia i otworu na mocowanie (gumka/haczyk) Projekt po wycięciu (netto)



Rozmiar projektu (brutto)



Bezpieczna strefa (wszystkie elementy, które nie mają być przycięte muszą znajdować się wewnątrz tej linii)

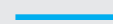

UWAGA : Możliwe przesunięcia grafiki - tolerancja +/- 1 mm

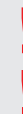

UWAGA : Nadruki po nasączeniu zapachem mogą nieznacznie odbiegać od kolorystyki przedstawionej na wizualizacji projektu.

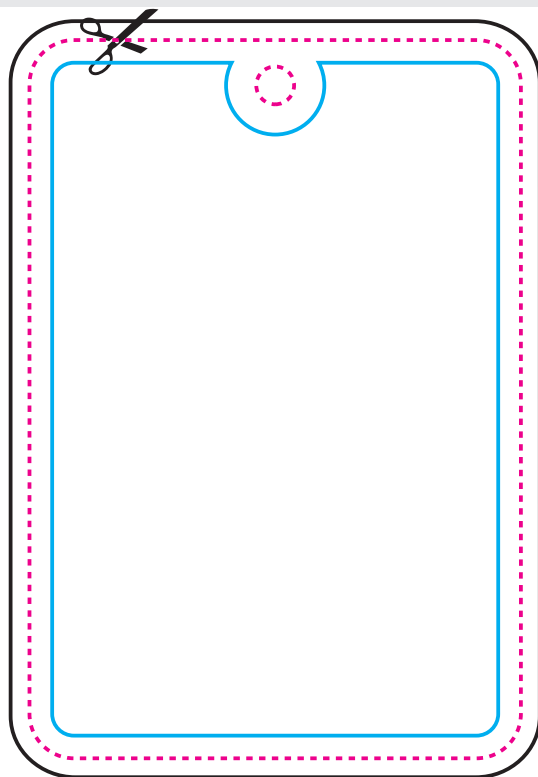

95 mm.

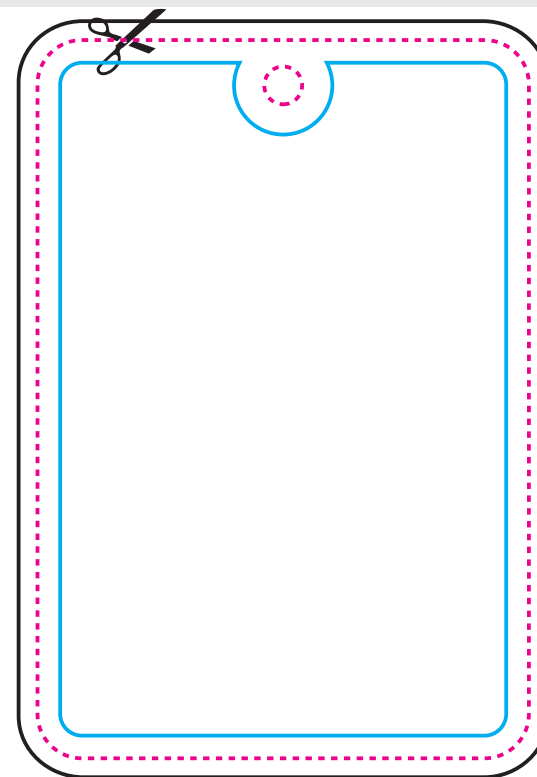

65 mm.

Awers

Rewers

Projekt
Graficzny

012

LEGENDA

Linia cięcia i otworu na mocowanie (gumka/haczyk) Projekt po wycięciu (netto)



Rozmiar projektu (brutto)



Bezpieczna strefa (wszystkie elementy, które nie mają być przycięte muszą znajdować się wewnątrz tej linii)

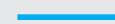

UWAGA : Możliwe przesunięcia grafiki - tolerancja +/- 1 mm

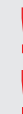

UWAGA : Nadruki po nasączeniu zapachem mogą nieznacznie odbiegać od kolorystyki przedstawionej na wizualizacji projektu.

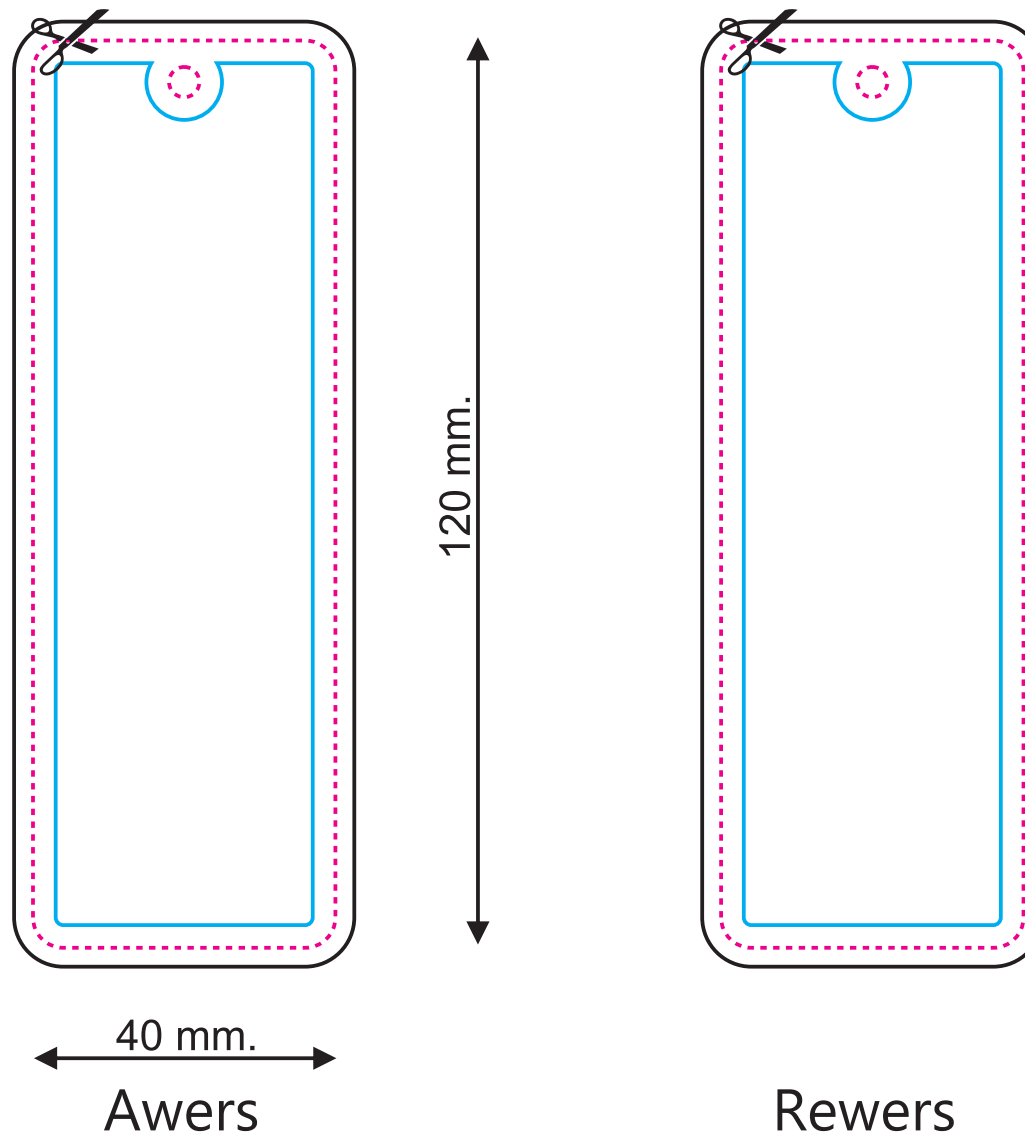

Projekt
Graficzny

061

LEGENDA

Linia cięcia i otworu na mocowanie (gumka/haczyk) Projekt po wycięciu (netto)



Rozmiar projektu (brutto)



Bezpieczna strefa (wszystkie elementy, które nie mają być przycięte muszą znajdować się wewnątrz tej linii)

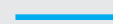

UWAGA : Możliwe przesunięcia grafiki - tolerancja +/- 1 mm

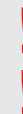

UWAGA : Nadruki po nasączeniu zapachem mogą nieznacznie odbiegać od kolorystyki przedstawionej na wizualizacji projektu.

Awers

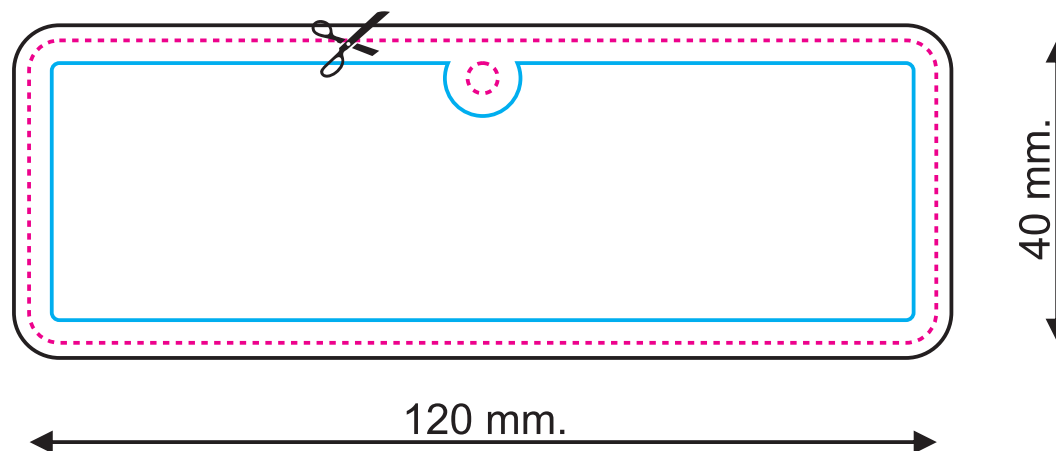

Rewers

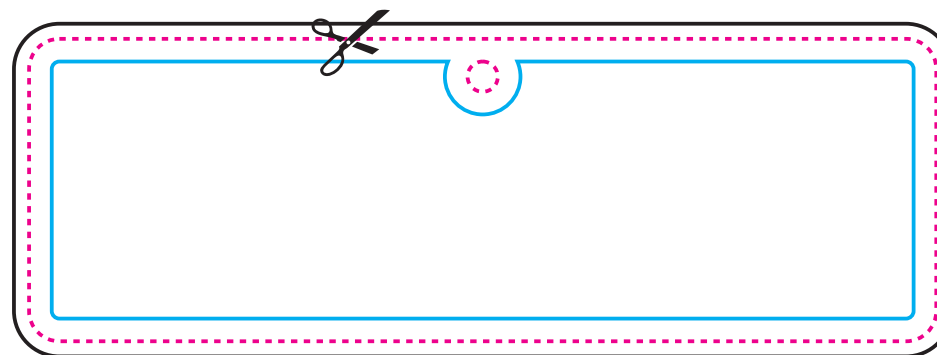

Projekt
Graficzny

080

LEGENDA

Linia cięcia i otworu na mocowanie (gumka/haczyk) Projekt po wycięciu (netto)



Rozmiar projektu (brutto)



Bezpieczna strefa (wszystkie elementy, które nie mają być przycięte muszą znajdować się wewnątrz tej linii)

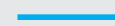

UWAGA : Możliwe przesunięcia grafiki - tolerancja +/- 1 mm

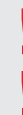

UWAGA : Nadruki po nasączeniu zapachem mogą nieznacznie odbiegać od kolorystyki przedstawionej na wizualizacji projektu.

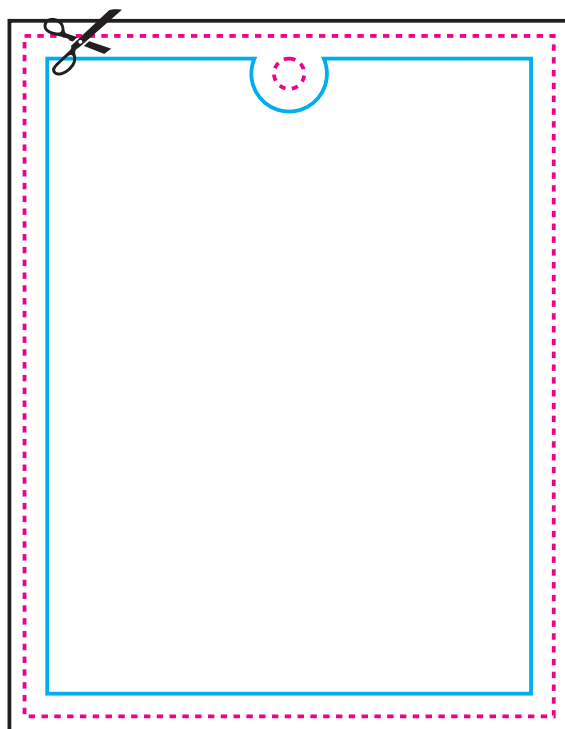

90 mm.

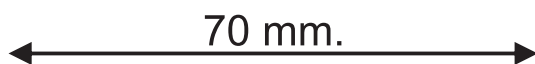

70 mm.

Awers

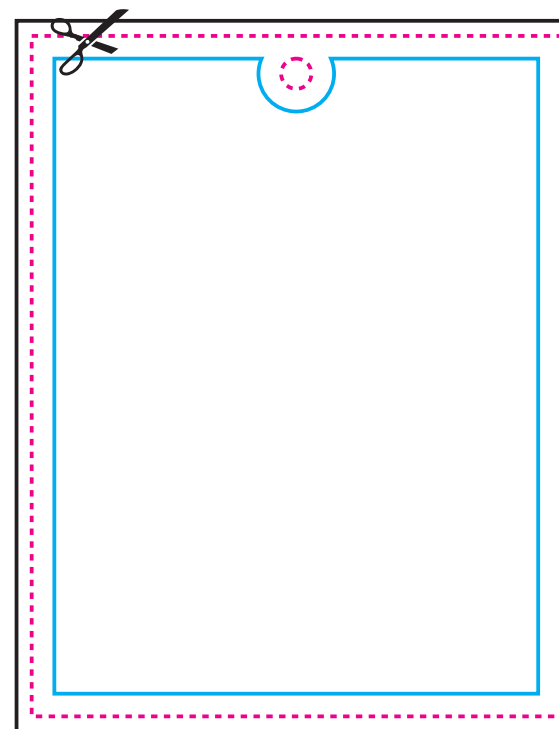

Rewers

Projekt
Graficzny

130

LEGENDA

Linia cięcia i otworu na mocowanie (gumka/haczyk) Projekt po wycięciu (netto)



Rozmiar projektu (brutto)

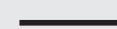

Bezpieczna strefa (wszystkie elementy, które nie mają być przycięte muszą znajdować się wewnątrz tej linii)

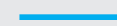

UWAGA : Możliwe przesunięcia grafiki - tolerancja +/- 1 mm

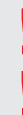

UWAGA : Nadruki po nasączeniu zapachem mogą nieznacznie odbiegać od kolorystyki przedstawionej na wizualizacji projektu.

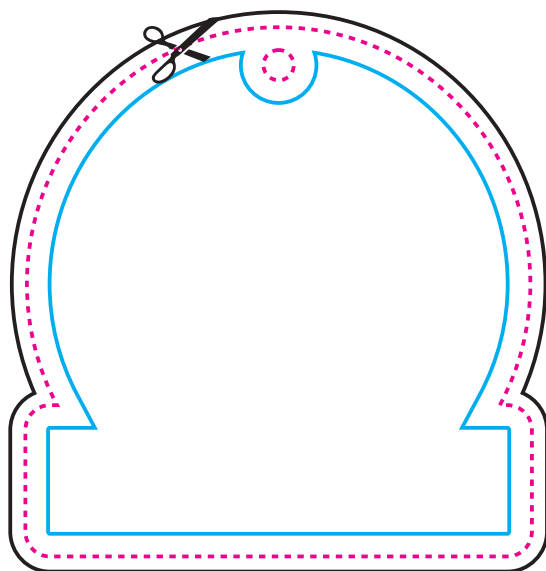

70 mm

67 mm

Awers

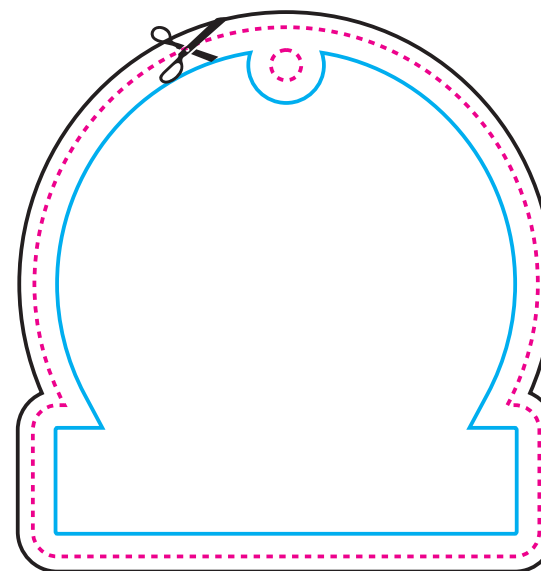

Rewers

Projekt
Graficzny

359

LEGENDA

Linia cięcia i otworu na mocowanie (gumka/haczyk) Projekt po wycięciu (netto)



Rozmiar projektu (brutto)



Bezpieczna strefa (wszystkie elementy, które nie mają być przycięte muszą znajdować się wewnątrz tej linii)

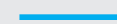

UWAGA : Możliwe przesunięcia grafiki - tolerancja +/- 1 mm

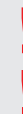

UWAGA : Nadruki po nasączeniu zapachem mogą nieznacznie odbiegać od kolorystyki przedstawionej na wizualizacji projektu.

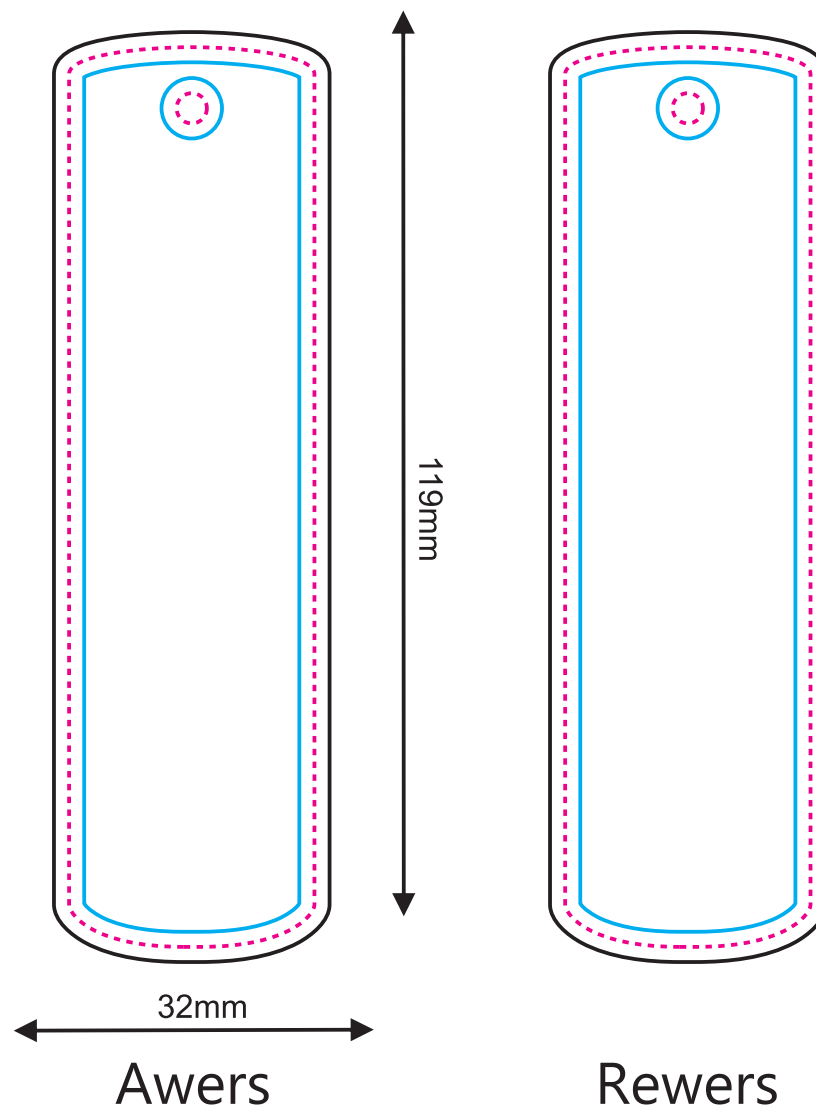

Projekt
Graficzny

362

LEGENDA

Linia cięcia i otworu na mocowanie (gumka/haczyk) Projekt po wycięciu (netto)



Rozmiar projektu (brutto)



Bezpieczna strefa (wszystkie elementy, które nie mają być przycięte muszą znajdować się wewnątrz tej linii)



UWAGA : Możliwe przesunięcia grafiki - tolerancja +/- 1 mm

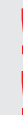

UWAGA : Nadruki po nasączeniu zapachem mogą nieznacznie odbiegać od kolorystyki przedstawionej na wizualizacji projektu.

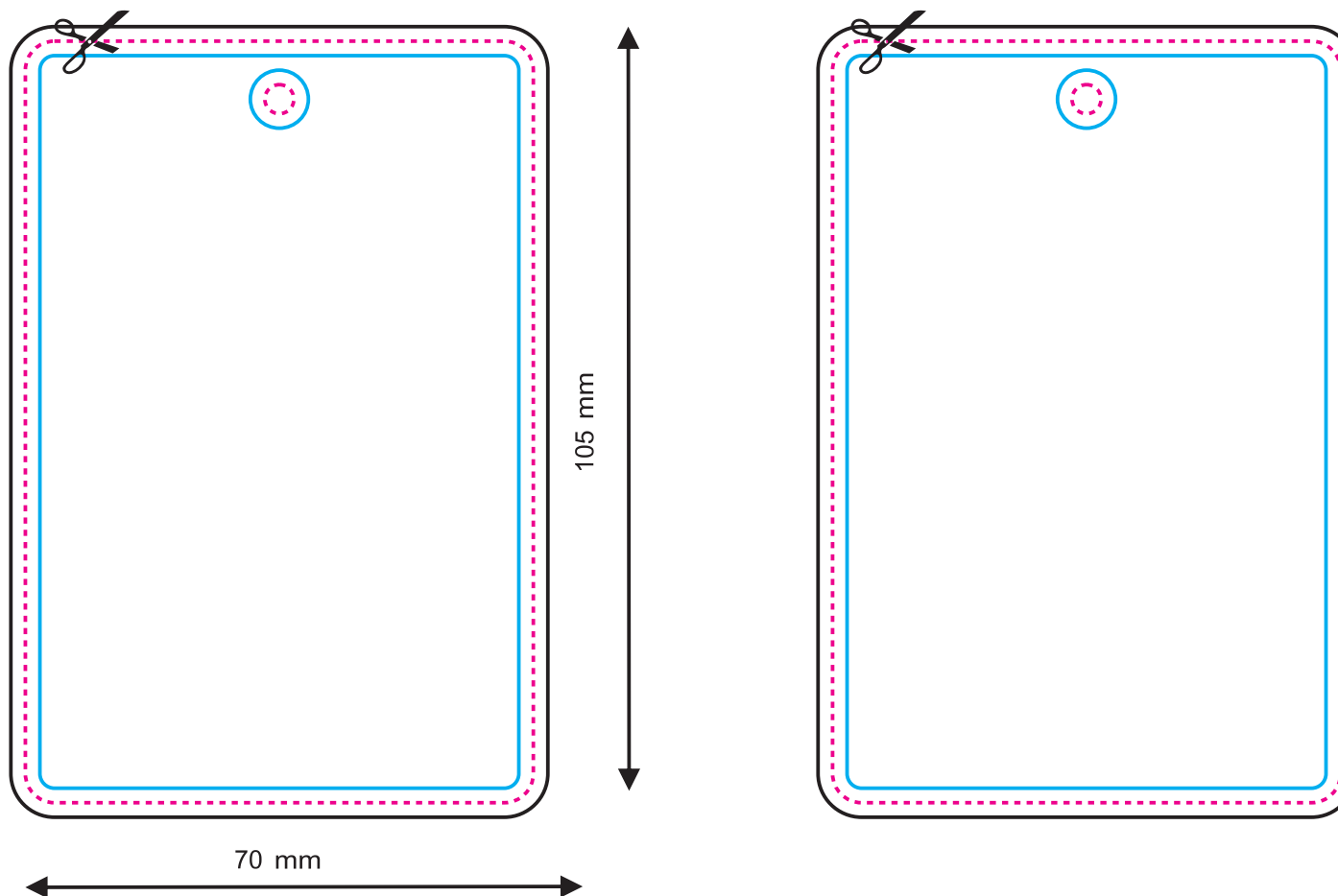

Projekt
Graficzny

Awers

Rewers

BIG
size

525

LEGENDA

Linia cięcia i otworu na mocowanie (gumka/haczyk) Projekt po wycięciu (netto)



Rozmiar projektu (brutto)



Bezpieczna strefa (wszystkie elementy, które nie mają być przycięte muszą znajdować się wewnątrz tej linii)

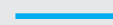

UWAGA : Możliwe przesunięcia grafiki - tolerancja +/- 1 mm

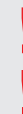

UWAGA : Nadruki po nasączeniu zapachem mogą nieznacznie odbiegać od kolorystyki przedstawionej na wizualizacji projektu.

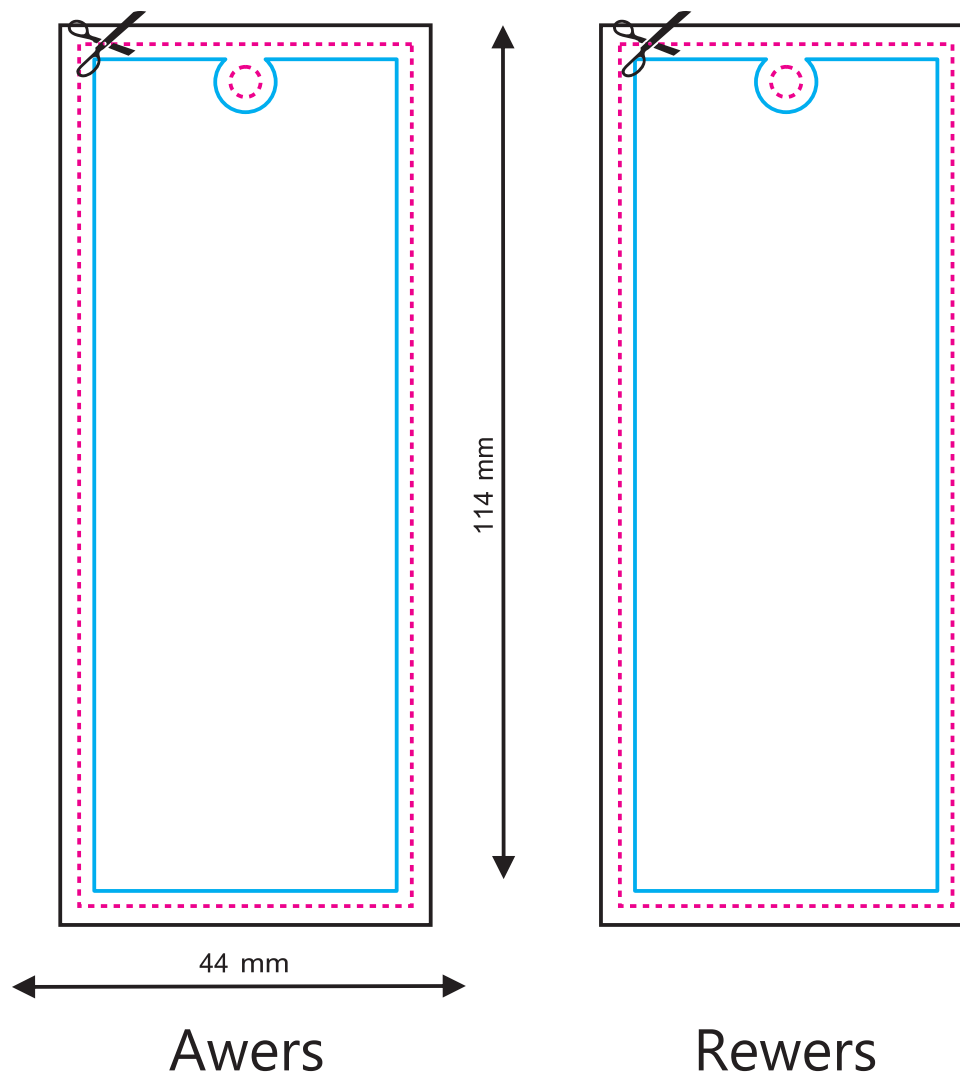

Projekt
Graficzny

603

LEGENDA

Linia cięcia i otworu na mocowanie (gumka/haczyk) Projekt po wycięciu (netto)



Rozmiar projektu (brutto)

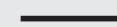

Bezpieczna strefa (wszystkie elementy, które nie mają być przycięte muszą znajdować się wewnątrz tej linii)

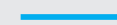

UWAGA : Możliwe przesunięcia grafiki - tolerancja +/- 1 mm

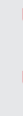

UWAGA : Nadruki po nasączeniu zapachem mogą nieznacznie odbiegać od kolorystyki przedstawionej na wizualizacji projektu.

Awers

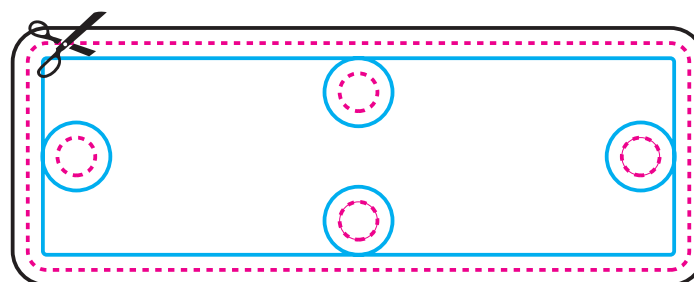

30 mm

87 mm

Rwers

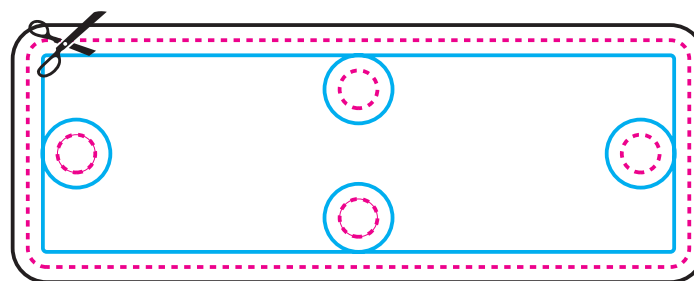

Projekt
Graficzny

719

LEGENDA

Linia cięcia i otworu na mocowanie (gumka/haczyk) Projekt po wycięciu (netto)



Rozmiar projektu (brutto)

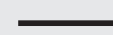

Bezpieczna strefa (wszystkie elementy, które nie mają być przycięte muszą znajdować się wewnątrz tej linii)



UWAGA : Możliwe przesunięcia grafiki - tolerancja +/- 1 mm



UWAGA : Nadruki po nasączeniu zapachem mogą nieznacznie odbiegać od kolorystyki przedstawionej na wizualizacji projektu.

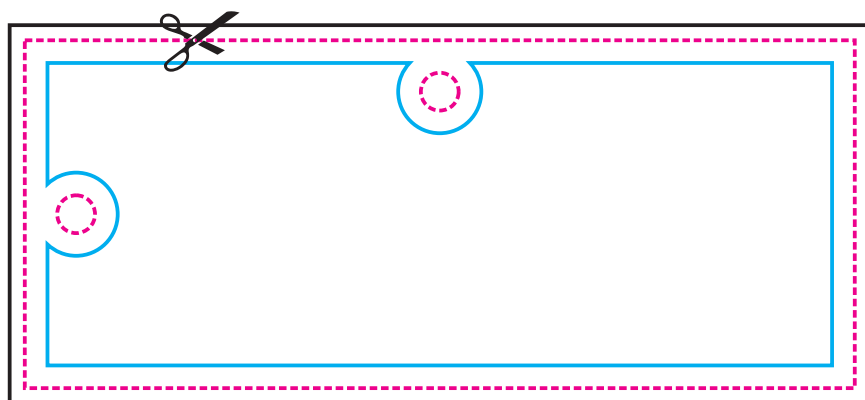

110mm
Awers

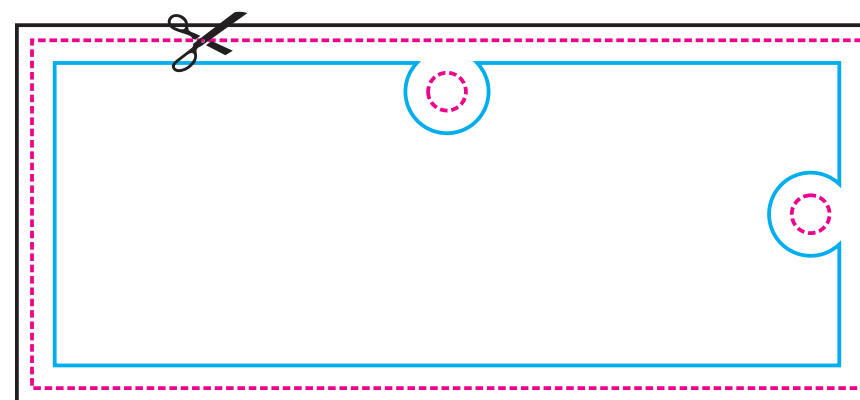

Rewers

Projekt
Graficzny

720

LEGENDA

Linia cięcia i otworu na mocowanie (gumka/haczyk) Projekt po wycięciu (netto)



Rozmiar projektu (brutto)

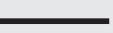

Bezpieczna strefa (wszystkie elementy, które nie mają być przycięte muszą znajdować się wewnątrz tej linii)



UWAGA : Możliwe przesunięcia grafiki - tolerancja +/- 1 mm



UWAGA : Nadruki po nasączeniu zapachem mogą nieznacznie odbiegać od kolorystyki przedstawionej na wizualizacji projektu.

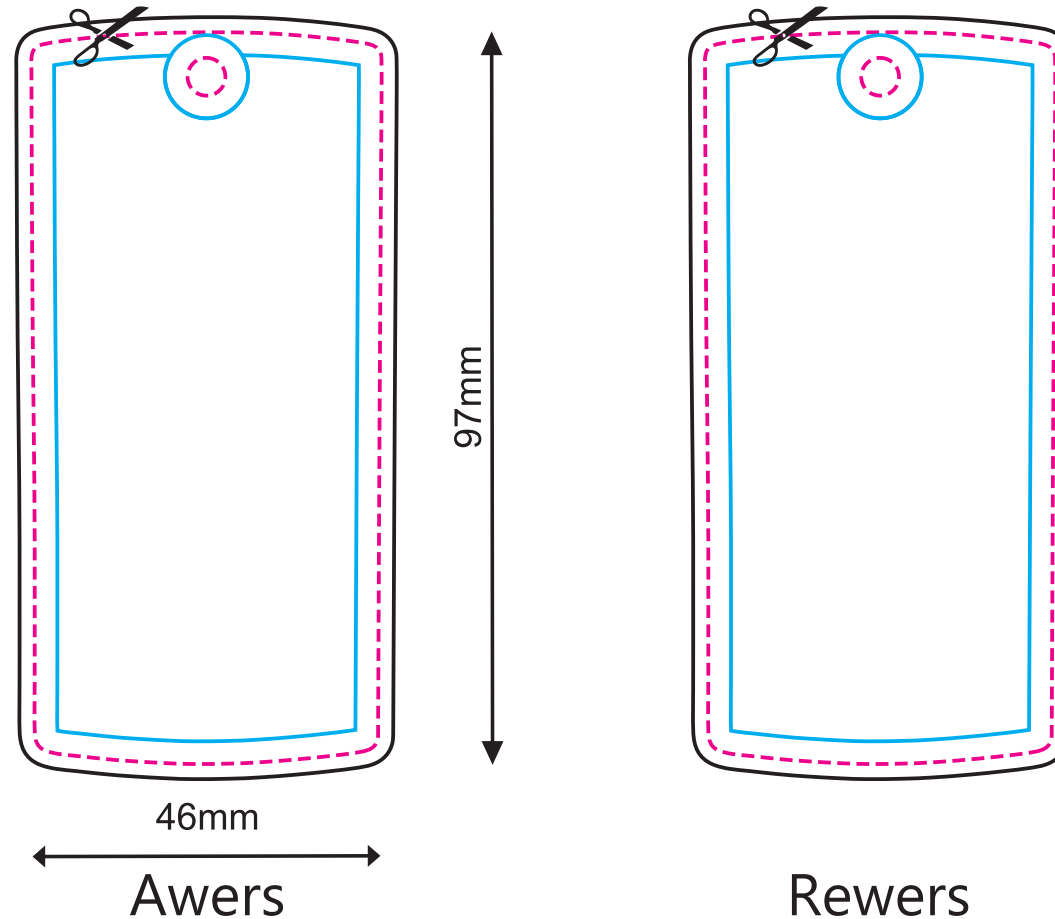

Projekt
Graficzny

745

LEGENDA

Linia cięcia i otworu na mocowanie (gumka/haczyk) Projekt po wycięciu (netto)



Rozmiar projektu (brutto)



Bezpieczna strefa (wszystkie elementy, które nie mają być przycięte muszą znajdować się wewnątrz tej linii)



UWAGA : Możliwe przesunięcia grafiki - tolerancja +/- 1 mm

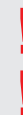

UWAGA : Nadruki po nasączeniu zapachem mogą nieznacznie odbiegać od kolorystyki przedstawionej na wizualizacji projektu.

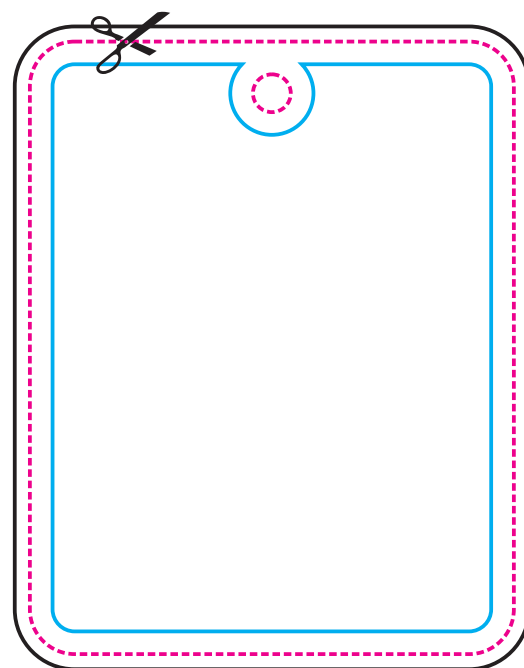

64mm

Awers

81mm

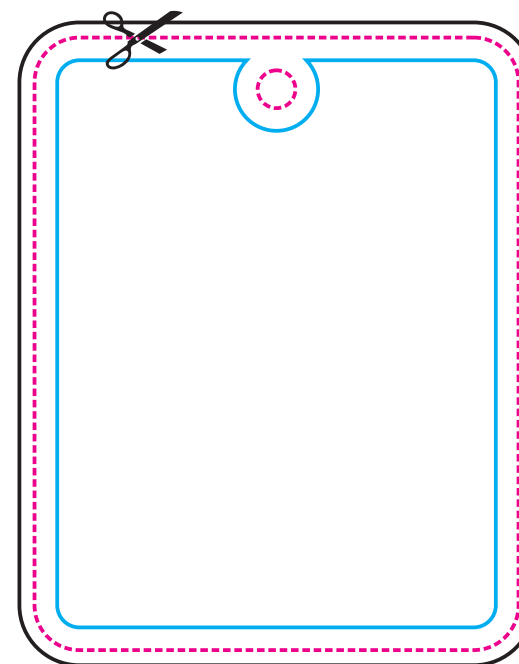

Rewers

Projekt
Graficzny

804

LEGENDA

Linia cięcia i otworu na mocowanie (gumka/haczyk) Projekt po wycięciu (netto)



Rozmiar projektu (brutto)



Bezpieczna strefa (wszystkie elementy, które nie mają być przycięte muszą znajdować się wewnątrz tej linii)

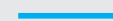

UWAGA : Możliwe przesunięcia grafiki - tolerancja +/- 1 mm



UWAGA : Nadruki po nasączeniu zapachem mogą nieznacznie odbiegać od kolorystyki przedstawionej na wizualizacji projektu.

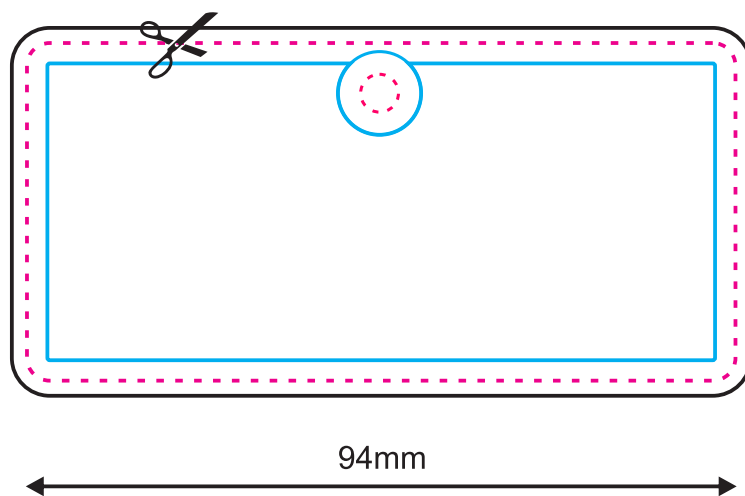

Awers

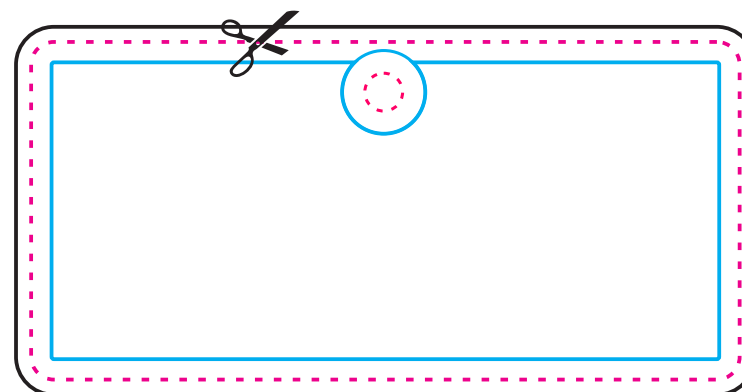

Rewers

Projekt
Graficzny

917

LEGENDA

Linia cięcia i otworu na mocowanie (gumka/haczyk) Projekt po wycięciu (netto)



Rozmiar projektu (brutto)



Bezpieczna strefa (wszystkie elementy, które nie mają być przycięte muszą znajdować się wewnątrz tej linii)



UWAGA : Możliwe przesunięcia grafiki - tolerancja +/- 1 mm



UWAGA : Nadruki po nasączeniu zapachem mogą nieznacznie odbiegać od kolorystyki przedstawionej na wizualizacji projektu.

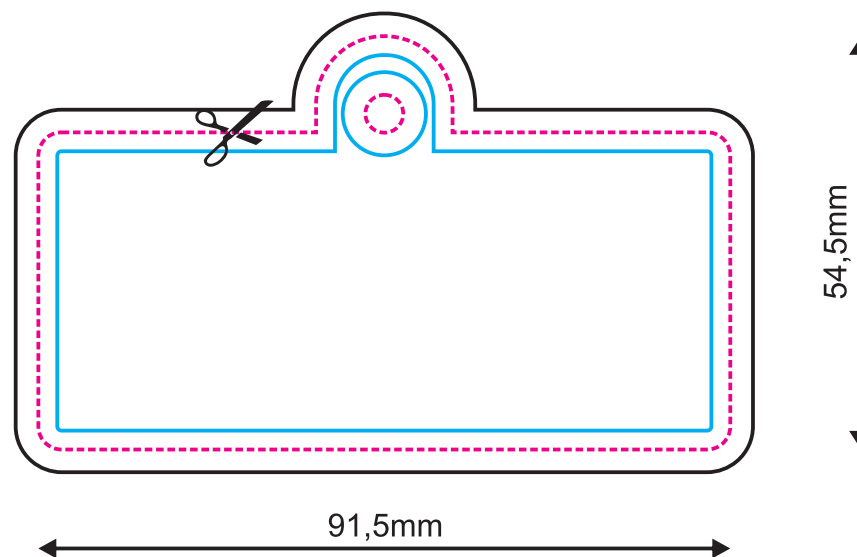

Awers Rewers

Projekt
Graficzny

947

LEGENDA

Linia cięcia i otworu na mocowanie (gumka/haczyk) Projekt po wycięciu (netto)



Rozmiar projektu (brutto)



Bezpieczna strefa (wszystkie elementy, które nie mają być przycięte muszą znajdować się wewnątrz tej linii)

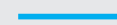

UWAGA : Możliwe przesunięcia grafiki - tolerancja +/- 1 mm

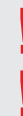

UWAGA : Nadruki po nasączeniu zapachem mogą nieznacznie odbiegać od kolorystyki przedstawionej na wizualizacji projektu.

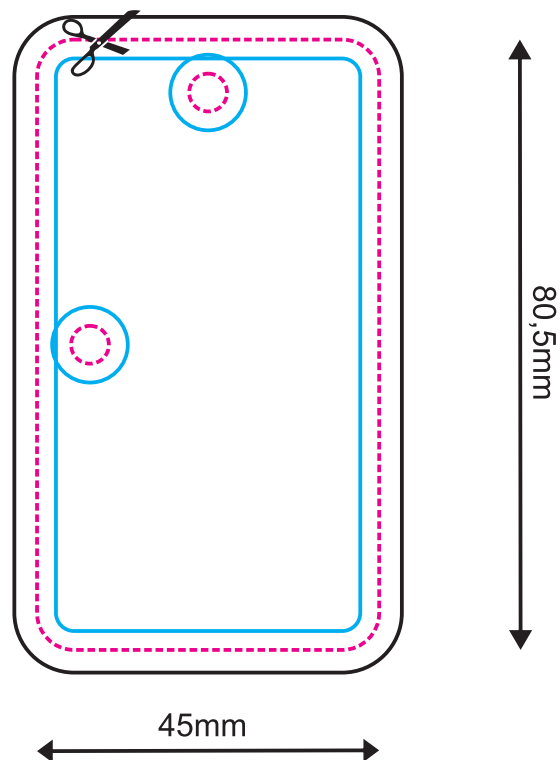

Awers Rewers

Projekt
Graficzny

291

LEGENDA

Linia cięcia i otworu na mocowanie (gumka/haczyk) Projekt po wycięciu (netto)



Rozmiar projektu (brutto)



Bezpieczna strefa (wszystkie elementy, które nie mają być przycięte muszą znajdować się wewnątrz tej linii)



UWAGA : Możliwe przesunięcia grafiki - tolerancja +/- 1 mm



UWAGA : Nadruki po nasączeniu zapachem mogą nieznacznie odbiegać od kolorystyki przedstawionej na wizualizacji projektu.

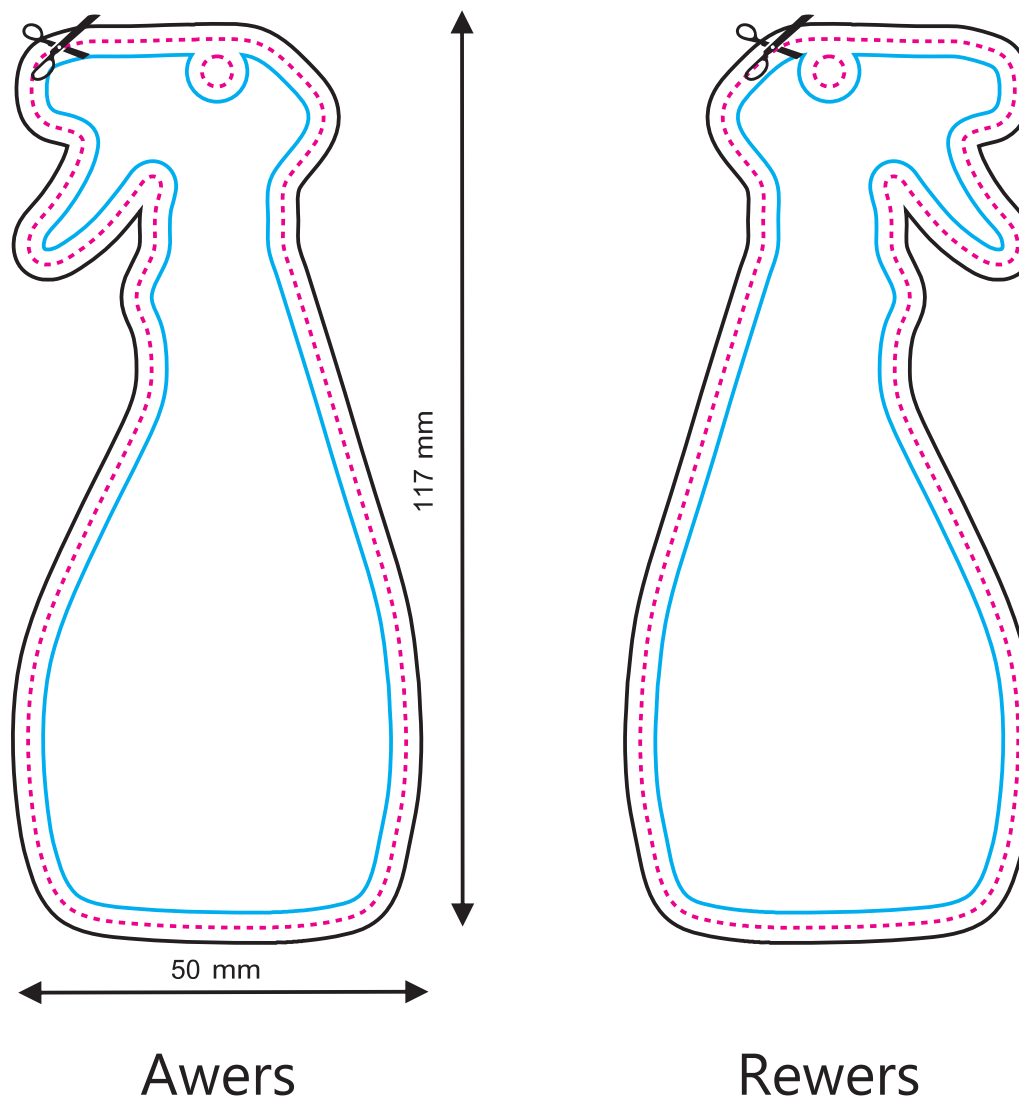

Projekt
Graficzny

Linia cięcia i otworu na mocowanie (gumka/haczyk) Projekt po wycięciu (netto)



Rozmiar projektu (brutto)

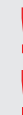
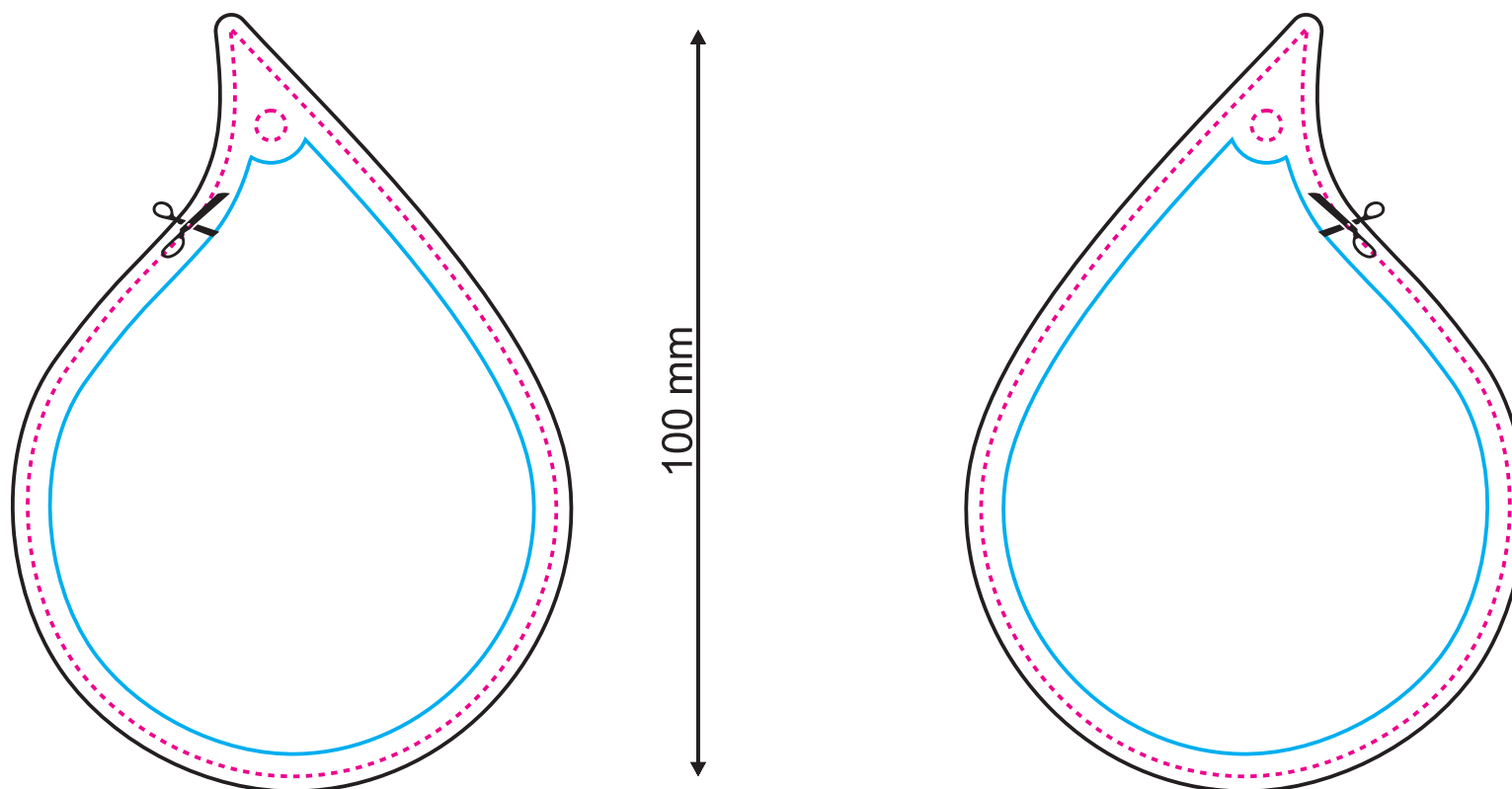

Bezpieczna strefa (wszystkie elementy, które nie mają być przycięte muszą znajdować się wewnątrz tej linii)

**UWAGA :** Możliwe przesunięcia grafiki - tolerancja +/- 1 mm**UWAGA :** Nadruki po nasączeniu zapachem mogą nieznacznie odbiegać od kolorystyki przedstawionej na wizualizacji projektu.

71 mm

Awers

Rewers